

## MINŐSÉGI BIZONYÍTVÁNY

A minőségi bizonyítvány kiállítója: FAKTUM BÚTOR Kft., Újszentiván, Szigeti u. 15.

Gyártó: FAKTUM BÚTOR Kft., Újszentiván, Szigeti u. 15.

A termék megnevezése: MIA, MAKAO Kombi pelenkázós babaágy magasító babaágyhoz

**A TERMÉK MEGFELEL AZ MSZ EN 12221-1:2008 SZABVÁNY ELŐÍRÁSAINAK.**

Mennyiség: 1 darab

Méretetek: (hossz.; mélys.; mag.): 1236 x 796 x 205 mm

Súly: 11 kg

Cikkszám: -

Alapanyag: laminált forgácslap

Kárpit anyag: -

Felületkezelés: -

Csomagolás: Kartondoboz

Használati-, kezelési-, és szerelési útmutató: mellékelve

Szállítás, raktározás: **A termék sérülékeny, óvatos szállítást, mozgatást igényel!**

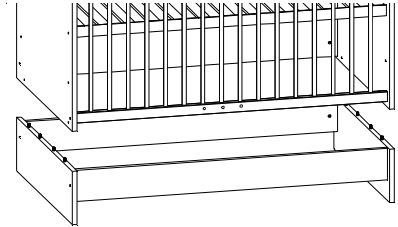

### KEZELÉSI ÚTMUTATÓ

Az alkatrészek összeszerelését a mellékelt szerelési rajz szerint kell elvégezni.

- A terméket óvni kell a mechanikai sérülésektől, hőtől, tartós nedvességtől.
- A használat során keletkezett szennyeződések semleges hatású tisztítószerrel lehet eltávolítani, majd a bútort tiszta vizes ruhával át kell törölni. Ceruza, toll, zsírkréta stb. nyomait karcmentes súrolószerrel célszerű tisztítani.

Tilos a felületeket oldószeres anyagokkal tisztítani!

### HASZNÁLATI ÚTMUTATÓ

- A rögzítő csavarokat célszerű évenként "utánhúzni".
- Rendeltetésszerű használat mellett a bútor tartós termék.
- Vásárláskor kérjük győződjön meg a csomagolás sértetlenségéről, a szerelvénycsomag meglétéről, a jótállási jegy kitöltéséről.
- A szekrényeket csak emelve lehet mozgatni, a bútorok csúsztatása a szekrény alkatrészeinek sérüléséhez vezethet.
- Ügyeljen a gondos szállításra, mert az ebből származó sérülésekre a jótállás nem vonatkozik.

**Köszönjük, hogy a termékünket megvásárolta, s kívánjuk váljék hasznos bútorává gyermeke számára!**

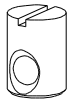

4x

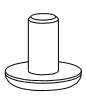

4x

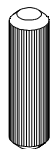

16x

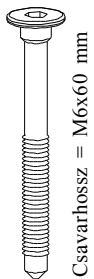

4x



4x



2x



MIA, MAKAO  
Kombi pelenkázós babaágy  
magasító (ágyhoz)



6754 Újszentiván, Szigeti u. 15.  
Tel.: (62) 577-510, Fax: (62) 577-519  
E-mail: faktum@faktumbutor.hu

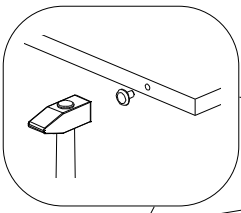

2x

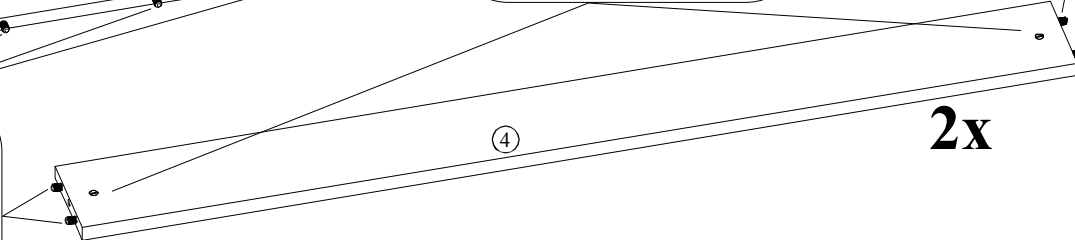
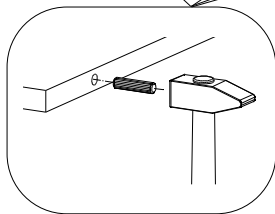
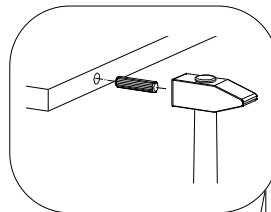
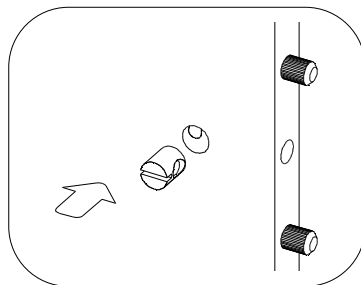
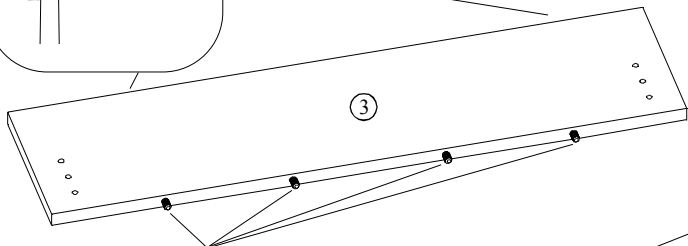

2x

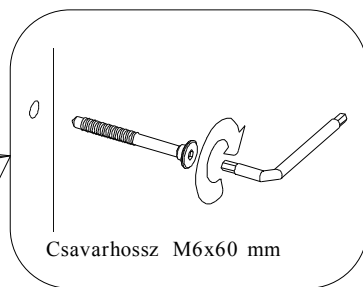
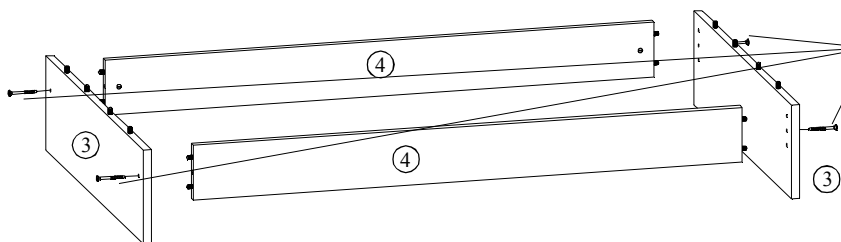

Csavarhossz M6x60 mm

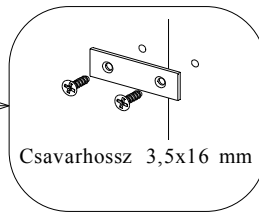
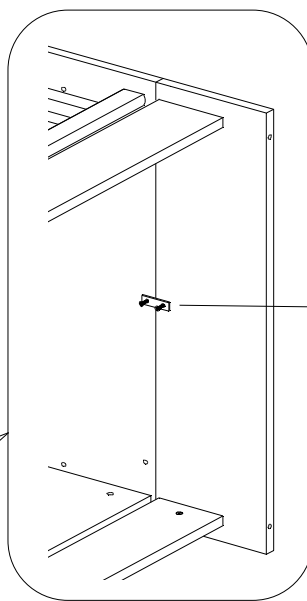
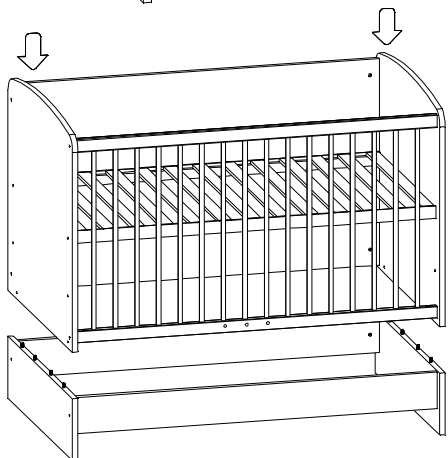

Csavarhossz 3,5x16 mm

1.

**FONTOS:** Őrizze meg a későbbi hivatkozásokhoz.  
Probléma esetén az alkatrészeken lévő sorszámmal tudja  
jótállási igényét bejelenteni.

